

# INSPIRON™

## GUIDE D'INSTALLATION





# INSPIRON™

## GUIDE D'INSTALLATION

Modèles : DCME et DCMF

## Remarques, précautions et avertissements

 **REMARQUE** : une REMARQUE fournit des informations importantes qui vous aident à mieux utiliser votre ordinateur.

 **PRÉCAUTION** : une PRECAUTION vous avertit d'un risque d'endommagement du matériel ou de perte de données et vous indique comment éviter le problème.

 **AVERTISSEMENT** : un AVERTISSEMENT signale un risque d'endommagement du matériel, de blessure corporelle ou de mort.

Si vous avez acheté un ordinateur Dell™ série n, aucune des références indiquées dans le présent document aux systèmes d'exploitation Microsoft® Windows® n'est applicable.

---

**Les informations de ce document sont sujettes à modification sans préavis.**

© 2009 Dell Inc. Tous droits réservés.

La reproduction de ce document de quelque manière que ce soit sans l'autorisation écrite de Dell Inc. est strictement interdite.

Marques commerciales utilisées dans ce document : *Dell*, le logo *DELL*, *YOURS IS HERE*, *Inspiron*, *Dell On Call* et *DellConnect* sont des marques de Dell Inc.; *Intel*, *Pentium* et *Celeron* sont des marques déposées et *Core* est une marque déposée d'Intel Corporation aux Etats-Unis et dans d'autres pays ; *AMD*, *AMD Sempron*, *AMD Athlon* et *AMD Phenom* sont des marques déposées d'Advanced Micro Devices, Inc ; *Microsoft*, *Windows*, *Windows Vista* et le bouton Démarrer de *Windows Vista* sont soit des marques commerciales soit des marques déposées de Microsoft Corporation aux Etats-Unis et/ou dans d'autres pays ; *Blu-ray Disc* est une marque déposée de Blu-ray Disc Association ; *Bluetooth* est une marque déposée de Bluetooth SIG, Inc. utilisée par Dell sous licence.

D'autres marques et noms commerciaux peuvent être utilisés dans ce document pour faire référence aux entités se réclamant de ces marques et de ces noms ou à leurs produits. Dell Inc. rejette tout intérêt dans l'utilisation des marques commerciales et des noms de marque ne lui appartenant pas.

Février 2009

P/N G568N

Rév. A00

# Table des matières

## Installation de l'ordinateur de bureau

|   |          |
|---|----------|
| <b>Inspiron™</b> .....  | <b>5</b> |
| Considérations préalables à l'installation ..                               | 5        |
| Branchement de l'écran .....  | 6        |
| Branchement du clavier et de la souris .....                                | 8        |
| Branchement du câble réseau (en option) ..                                  | 9        |
| Branchement des câbles d'alimentation<br>de l'ordinateur et de l'écran..... | 10       |
| Installation de Windows Vista® .....  | 11       |
| Connexion Internet (en option).....   | 11       |

## Utilisation de l'ordinateur de bureau

|                                   |           |
|-----------------------------------|-----------|
| <b>Inspiron™</b> .....            | <b>15</b> |
| Fonctionnalités Vue avant.....    | 15        |
| Fonctionnalités Vue arrière ..... | 17        |
| Fonctionnalités logicielles ..... | 20        |

## Résolution des problèmes.....23

|                                       |    |
|---------------------------------------|----|
| Problèmes de réseau.....              | 24 |
| Problèmes d'alimentation.....         | 25 |
| Problèmes de mémoire .....            | 27 |
| Blocages et problèmes logiciels ..... | 28 |

## Utilisation des outils de support

|  |           |
|--|-----------|
| <b>technique</b> .....                   | <b>30</b> |
| Dell Support Center .....                | 30        |
| Codes sonores .....                      | 31        |
| Messages système .....                   | 33        |
| Résolution des problèmes matériels ..... | 36        |
| Dell Diagnostics .....                   | 36        |

## Options de récupération système .....

|  |    |
|--|----|
| restauration du système .....                  | 40 |
| Dell Factory Image Restore .....               | 41 |
| Réinstallation du système d'exploitation... .. | 43 |

## Table des matières

|  |           |
|--|-----------|
| <b>Obtenir de l'aide</b> .....   | <b>46</b> |
| Support technique et service clientèle . . . .                                     | 47        |
| DellConnect™ .....   | 48        |
| Services en ligne .....  | 48        |
| Service automatisé de l'état de votre<br>commande .....                            | 49        |
| Informations sur les produits .....  | 50        |
| Retour d'articles pour réparation dans le<br>cadre de la garantie ou d'avoir ..... | 50        |
| Avant d'appeler .....  | 51        |
| Contacter Dell .....   | 53        |
| <b>Recherche d'informations et de<br/>ressources supplémentaires</b> .....         | <b>54</b> |
| <b>Caractéristiques</b> .....  | <b>57</b> |
| <b>Annexe</b> .....  | <b>64</b> |
| Remarque sur les produits Macrovision . . .  | 64        |
| <b>Index</b> .....   | <b>65</b> |

# Installation de l'ordinateur de bureau Inspiron™

Cette section indique comment installer l'ordinateur de bureau Inspiron 535/537/545/546 et comment y connecter des périphériques.

 **AVERTISSEMENT : avant de commencer toute procédure de cette section, lisez les informations concernant la sécurité fournies avec votre ordinateur. Pour plus d'informations sur les meilleures pratiques en matière de sécurité, voir la page d'accueil du site Regulatory Compliance (conformité à la réglementation), à l'adresse [www.dell.com/regulatory\\_compliance](http://www.dell.com/regulatory_compliance).**

## Considérations préalables à l'installation

Lorsque vous installez votre ordinateur, assurez-vous que la source d'alimentation est facilement accessible, que la ventilation est adaptée et que la surface est plane.





Le fait de restreindre le flux d'air peut provoquer une surchauffe. Pour éviter cela, assurez-vous de laisser au moins 10,2 cm à l'arrière de l'ordinateur et 5 cm minimum sur chacun des autres côtés. Ne placez jamais votre ordinateur dans un espace clos, tel qu'un placard ou un tiroir, lorsque l'appareil est sous tension.

## Branchement de l'écran

Votre ordinateur dispose d'un connecteur vidéo VGA. Vous pouvez utiliser ce connecteur pour brancher l'écran.

 **REMARQUE** : votre ordinateur est peut-être équipé d'un connecteur DVI ou HDMI si vous avez acheté en option une carte graphique séparée.

Pour identifier les connecteurs de votre écran et de votre ordinateur et choisir le type de connexion à utiliser, consultez le tableau ci-après.

|      |   |   |
|------|---|---|
| VGA  |  |  |
| HDMI | <b>HDMI</b>   |  |
| DVI  |  |  |

Branchez l'écran au moyen du connecteur VGA, HDMI ou DVI.

- Le connecteur VGA transporte uniquement les signaux vidéo pour les écrans, tels que moniteurs et projecteurs.
- Le connecteur HDMI est un connecteur numérique à hautes performances qui transporte des signaux vidéo et audio pour les écrans, tels que télévisions et moniteurs avec haut-parleurs intégrés.

### Branchement au moyen du connecteur VGA

Branchez l'écran au moyen du câble VGA (ses deux extrémités sont de couleur bleue).

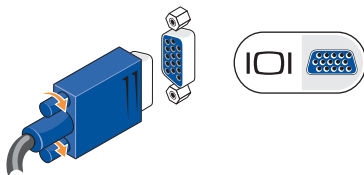



### Branchement au moyen du connecteur HDMI

Si votre écran possède un connecteur DVI, utilisez le câble DVI (ses deux extrémités sont de couleur blanche) avec un adaptateur HDMI-DVI.

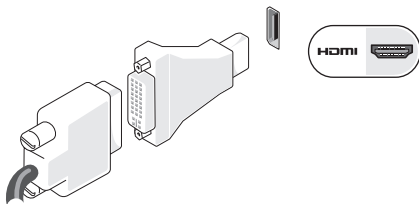

 **REMARQUE** : vous pouvez acheter un adaptateur HDMI-DVI sur le site Web Dell à l'adresse [www.dell.com](http://www.dell.com).

### Branchement au moyen du connecteur DVI

Si votre écran possède un connecteur VGA, utilisez le câble VGA (ses deux extrémités sont de couleur bleue) avec un adaptateur DVI-VGA.

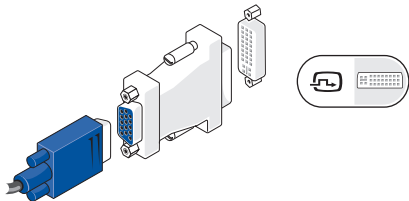

 **REMARQUE** : vous pouvez acheter un adaptateur DVI-VGA sur le site Web Dell à l'adresse [www.dell.com](http://www.dell.com).

## Branchement du clavier et de la souris

 **REMARQUE** : il est possible que les connecteurs de votre ordinateur ne se trouvent pas exactement comme sur le dessin.

Branchez la souris et le clavier USB au moyen des connecteurs USB placés à l'arrière de l'ordinateur.

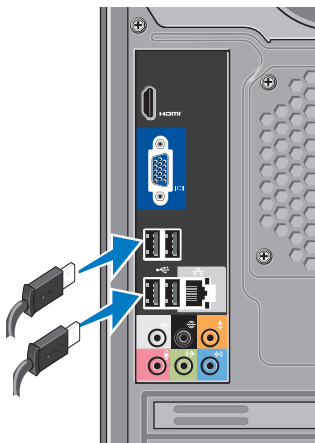

## Branchement du câble réseau (en option)

 **REMARQUE** : il est possible que les connecteurs de votre ordinateur ne se trouvent pas exactement comme sur le dessin.

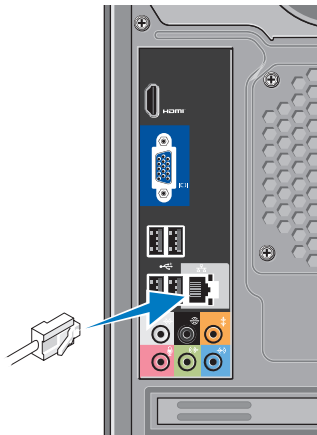

Une connexion réseau n'est pas requise pour installer votre ordinateur. Cependant, si vous avez une connexion réseau ou Internet devant être branchée (p. ex. un câble de modem ou une prise Ethernet), vous pouvez effectuer son branchement maintenant. Veuillez n'utiliser qu'un câble Ethernet (connecteur RJ45). Ne branchez pas de câble téléphonique (connecteur RJ11) au connecteur réseau.

Pour relier l'ordinateur à un périphérique réseau ou haut débit, branchez l'une des extrémités du câble réseau sur un port réseau ou sur le périphérique haut débit, puis l'autre extrémité au connecteur de carte réseau situé sur le panneau arrière de votre ordinateur. Un déclic indique que le câble de réseau est correctement inséré.

## Branchement des câbles d'alimentation de l'ordinateur et de l'écran

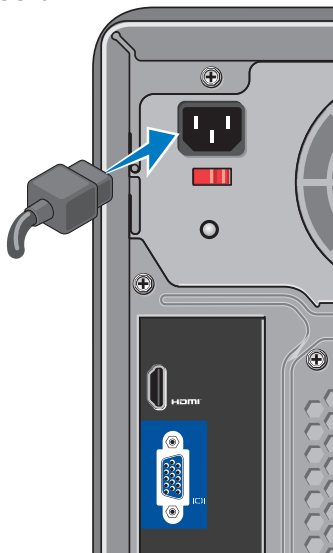

## Allumage de l'écran et de l'ordinateur via le bouton d'alimentation



## Installation de Windows Vista®

Pour installer Windows Vista la première fois, suivez les instructions qui s'affichent. Toutes ces étapes sont obligatoires et peuvent prendre jusqu'à 15 minutes. Les écrans vous guident à travers plusieurs procédures qui vous permettent notamment de valider des contrats de licence, de définir des préférences et de configurer une connexion Internet.

 **PRÉCAUTION : n'interrompez pas le processus d'installation du système d'exploitation ! Cela peut rendre votre ordinateur inutilisable.**

## Connexion Internet (en option)

 **REMARQUE** : les fournisseurs d'accès Internet (FAI) et leurs offres varient selon les pays.

Pour vous connecter à Internet, vous devez disposer d'un modem externe ou d'une connexion réseau et d'un fournisseur d'accès Internet (FAI). Votre FAI vous proposera une ou plusieurs des options de connexion Internet suivantes :

- connexions DSL offrant un accès haut débit via une ligne téléphonique existante ou un service de téléphonie mobile. Ce type de connexion vous permet d'accéder à Internet et d'utiliser votre téléphone sur la même ligne simultanément ;
- connexions modem par câble offrant un accès Internet haut débit via la télévision câblée ;

- connexions modem par satellite offrant un accès Internet haut débit via un système de télévision par satellite ;
- connexions d'accès à distance offrant un accès Internet via une ligne téléphonique. Ces connexions sont beaucoup plus lentes que les connexions DSL et modem par câble (ou satellite). Votre ordinateur de bureau n'a pas de modem intégré. Vous avez besoin d'un modem USB en option pour pouvoir utiliser un service à distance avec cet ordinateur ;
- connexions LAN sans fil offrant un accès Internet grâce à la technologie WiFi 802.11. Pour fonctionner, le réseau local sans fil nécessite des éléments internes en option disponibles ou non, en fonction des choix effectués lors de l'achat.

 **REMARQUE** : Si vous avez oublié de demander un modem USB externe ou un adaptateur réseau sans fil lors de votre commande, vous pouvez vous en procurer

un sur le site Dell à l'adresse **www.dell.com**.

### Configuration d'une connexion Internet filaire

Si vous utilisez une connexion d'accès à distance, branchez le cordon téléphonique sur le modem USB externe (en option) et sur la prise téléphonique murale avant de configurer la connexion Internet. Si vous utilisez une connexion DSL ou modem câble/satellite, contactez votre FAI ou service de téléphonie mobile pour obtenir la procédure à suivre.

### Configuration d'une connexion sans fil

Avant de pouvoir utiliser une connexion Internet sans fil, vous devez connecter l'ordinateur à votre routeur sans fil. Pour configurer une connexion à un routeur sans fil :

1. Enregistrez et fermez tous les fichiers et quittez tous les programmes.
2. Cliquez sur **Démarrer**  → **Se connecter à**.
3. Suivez les instructions qui s'affichent pour procéder à la configuration.

## Configuration de votre connexion Internet

Pour configurer une connexion Internet avec un raccourci vers un fournisseur d'accès sur le bureau :

1. Enregistrez et fermez tous les fichiers et quittez tous les programmes.
2. Double-cliquez sur l'icône du FAI sur le bureau Microsoft® Windows®.
3. Suivez les instructions qui s'affichent pour procéder à la configuration.

Si vous n'avez pas d'icône FAI sur votre bureau ou si vous souhaitez configurer une connexion Internet avec un autre FAI, suivez les étapes de la section suivante :

 **REMARQUE** : si vous ne pouvez pas vous connecter à Internet alors que vous l'avez fait auparavant, il est possible que cela soit dû à une interruption de service de votre FAI. Contactez votre FAI pour vérifier l'état du service ou essayez de vous connecter ultérieurement.

 **REMARQUE** : assurez-vous de disposer des informations fournies par votre FAI. Si vous n'avez pas de FAI, l'Assistant de **connexion à Internet** peut vous aider à en trouver un.

1. Enregistrez et fermez tous les fichiers et quittez tous les programmes.
2. Cliquez sur **Démarrer**  → **Panneau de configuration**.
3. Sous **Réseau et Internet**, cliquez sur **Se connecter à Internet**.

La fenêtre **Se connecter à Internet** s'affiche.

4. Cliquez sur **Broadband (PPPoE) (Haut débit (PPPoE))** ou **Dial-up (Accès à distance)**, selon le type de connexion souhaité :
  - choisissez **Haut débit** si vous utilisez une connexion DSL, modem par satellite ou par câble, ou par la technologie sans fil Bluetooth® ;
  - choisissez **Accès à distance** si vous utilisez un modem USB d'accès à distance (en option) ou un réseau numérique à intégration de services (RNIS).

 **REMARQUE** : si vous ne savez pas quel type de connexion choisir, cliquez sur **Comment choisir** ou contactez votre FAI.

5. Suivez les instructions à l'écran et utilisez les informations de configuration fournies par votre FAI pour procéder à la configuration.



# Utilisation de l'ordinateur de bureau Inspiron™

Votre ordinateur dispose de plusieurs indicateurs et boutons vous permettant d'obtenir les informations nécessaires et d'effectuer les tâches courantes. Grâce aux connecteurs disponibles sur votre ordinateur, vous pouvez ajouter des périphériques.

## Fonctionnalités Vue avant

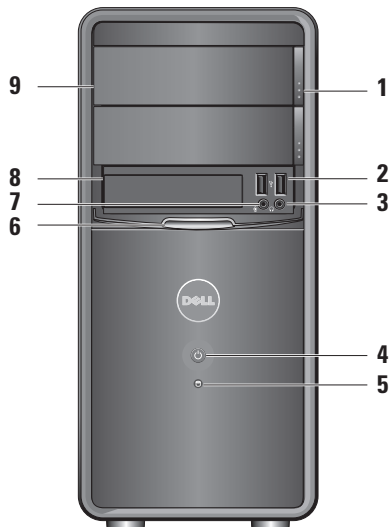

**1 Boutons d'éjection du panneau des deux lecteurs optiques** : pour ouvrir ou fermer le(s) lecteur(s) optique(s).

**2  2 connecteurs USB 2.0** : pour connecter tout périphérique USB, tel que clé USB, appareil photo numérique ou lecteur MP3.

**3  Prise casque** : pour brancher un casque.

** REMARQUE** : pour brancher un haut-parleur ou un périphérique audio sous tension, utilisez le connecteur de sortie audio placé à l'arrière de l'ordinateur.

**4  Bouton d'alimentation** : pour allumer et éteindre l'ordinateur. Le voyant central indique l'état de l'alimentation :

- voyant blanc fixe : l'ordinateur est sous tension ;
- voyant orange clignotant : il y a un problème avec la carte système ;
- voyant orange fixe : l'ordinateur est en mode veille ;
- voyant d'alimentation éteint : l'ordinateur n'est pas allumé ou n'est pas branché à une source d'alimentation.

**5  Voyant d'activité du disque dur** : il est allumé quand l'ordinateur lit ou écrit des données sur le disque dur.

**6 Panneau FlexBay** : l'ouverture du panneau FlexBay permet d'accéder au lecteur FlexBay.

## Fonctionnalités Vue arrière

-  **Connecteur de microphone** : pour brancher un microphone ou un câble pour entrer des données audio.
- FlexBay** : pour la prise en charge d'un lecteur de carte multimédia ou d'un disque dur supplémentaire.
- Panneau pour 2 lecteurs optiques** : pour protéger le(s) lecteur(s) optique(s). Le lecteur optique sert à lire les CD, DVD ou disques Blu-ray™.

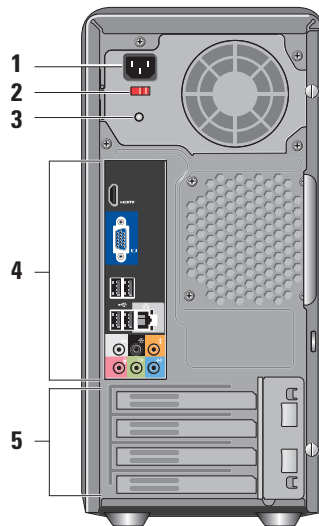

- 1 Connecteur d'alimentation** : pour brancher le câble d'alimentation. Son apparence peut varier.
- 2 Sélecteur de tension** : pour choisir la tension.
- 3 Voyant de diagnostic du bloc d'alimentation** : indique l'énergie disponible pour le bloc d'alimentation.
  - Voyant vert : le bloc d'alimentation est alimenté.
  - Voyant éteint : le bloc d'alimentation n'est pas alimenté ou ne fonctionne pas.

 **REMARQUE** : tous les modèles ne sont pas équipés d'un voyant de diagnostic du bloc d'alimentation.
- 4 Connecteurs du panneau arrière** : pour brancher les périphériques USB, audio, etc. à leur emplacement réservé.

- 5 Logements pour cartes d'extension** : pour accéder aux connecteurs des cartes PCI et PCI Express installées.

### Connecteurs du panneau arrière

 **REMARQUE** : certains connecteurs du panneau arrière ne sont peut-être pas disponibles sur votre ordinateur. Pour plus d'informations, consultez la section sur les caractéristiques figurant page 57.



**Connecteur vidéo VGA** : pour brancher l'écran. Sur les ordinateurs équipés d'une carte vidéo, utilisez le connecteur qui se trouve sur la carte.



**Connecteur vidéo HDMI** : pour brancher l'écran. Sur les ordinateurs équipés d'une carte vidéo, utilisez le connecteur qui se trouve sur la carte.



**4 connecteurs USB 2.0** : pour brancher un périphérique USB, tel qu'une souris, un clavier, une imprimante, un lecteur externe ou un lecteur MP3.



**Connecteur et voyant réseau** : pour brancher votre ordinateur à un réseau ou à un périphérique haut débit. Le voyant d'activité du réseau clignote lorsque l'ordinateur transmet ou reçoit des données. Un trafic réseau important peut donner l'impression que ce voyant est fixe.



**Connecteur latéral gauche/droite surround (argenté)** : pour brancher des haut-parleurs surround.



**Connecteur arrière gauche/droite surround (noir)** : pour brancher des haut-parleurs multicanaux.



**Connecteur Center/subwoofer (orange)** : pour brancher un caisson de basse (subwoofer).



**Connecteur de microphone (rose)** : pour brancher un microphone ou entrer des données audio dans un programme audio ou de téléphonie.



**Connecteur de sortie (vert)** : pour brancher des écouteurs et des haut-parleurs avec amplificateurs intégrés.



**Connecteur d'entrée (bleu)** : pour brancher des périphériques tels qu'un lecteur de cassettes ou de CD.

## Fonctionnalités logicielles

 **REMARQUE** : pour plus d'informations sur les fonctionnalités décrites dans cette section, voir le *Guide technique Dell* disponible sur votre disque dur ou sur le site Web de support de Dell à l'adresse [support.dell.com](http://support.dell.com).

### Productivité et communication

Vous pouvez utiliser votre ordinateur pour créer des présentations, des brochures, des cartes de vœux, des prospectus et des feuilles de calcul. Vous pouvez également retoucher et visualiser des photographies et des images numériques. Reportez-vous à votre bon de commande pour connaître les logiciels installés sur votre ordinateur.

Une fois connecté à Internet, vous pouvez notamment consulter des sites Web, configurer un compte de messagerie, envoyer et télécharger des fichiers.

### Divertissement et multimédia

Vous pouvez utiliser votre ordinateur pour regarder des vidéos, jouer, créer vos propres CD, écouter de la musique et des stations de radio sur Internet. Votre lecteur optique peut prendre en charge plusieurs formats de disque, notamment les CD et les disques Blu-ray (à condition d'en avoir fait la demande lors de votre achat) et les DVD.

Vous pouvez télécharger ou copier des images et des vidéos à partir de périphériques portables, comme un appareil photo numérique ou un téléphone portable. D'autres logiciels en option vous permettent d'organiser et de créer des fichiers de musique et de vidéo, qui peuvent être gravés sur un disque, copiés sur des appareils portables (lecteur MP3 ou lecteur multimédia portable, par exemple) ou lus et affichés directement sur un téléviseur, un projecteur et une installation home cinema.

## Personnalisation du bureau

Vous pouvez personnaliser votre bureau en modifiant l'apparence, la résolution, le papier peint, l'écran de veille, etc. via la fenêtre

### **Personnaliser l'apparence et les sons** .

Pour accéder à la fenêtre des propriétés d'affichage :

1. Cliquez avec le bouton droit sur une zone vide du bureau.
2. Cliquez sur **Personnaliser**, pour ouvrir la fenêtre **Personnaliser l'apparence et les sons** et découvrir les options de personnalisation.

## Personnalisation des paramètres d'alimentation

Vous pouvez utiliser les options d'alimentation du système d'exploitation pour configurer la gestion de l'alimentation de votre ordinateur.

Microsoft® Windows Vista® offre trois options par défaut :

- **équilibre** : offre des performances maximales lorsque vous en avez besoin et économise l'énergie pendant les périodes d'inactivité ;
- **économies d'énergie** : économise l'énergie sur votre ordinateur en réduisant à la fois les performances système pour optimiser la durée de vie de la batterie, et l'énergie consommée par votre ordinateur pendant sa durée de vie ;
- **Performances élevées** : optimise les performances système de votre ordinateur en adaptant la vitesse du processeur à votre activité.

### Sauvegarde de données

Nous vous conseillons de sauvegarder régulièrement les fichiers et dossiers sur votre ordinateur. Pour sauvegarder des fichiers :

1. Cliquer sur **Démarrer**  → **Panneau de configuration** → **Système et maintenance** → **Accueil Windows** → **Transférer des fichiers et des paramètres**.
2. Cliquez sur **Sauvegarder des fichiers** ou **Sauvegarder l'ordinateur**.
3. Cliquez sur **Continuer** dans la boîte de dialogue **Contrôle de compte d'utilisateur** et suivez les instructions de l'Assistant **Sauvegarder des fichiers**.



# Résolution des problèmes

Cette section contient des informations de dépannage concernant votre ordinateur. Si vous n'arrivez pas à résoudre votre problème à l'aide des consignes ci-dessous, consultez la section « Utilisation des outils d'assistance » à la page 30 ou « Contacter Dell » à la page 53.

 **AVERTISSEMENT** : le retrait du capot de l'ordinateur ne devrait être effectué que par des techniciens qualifiés. Voir le *Guide de maintenance* qui se trouve sur le site Web de support Dell à l'adresse [support.dell.com](http://support.dell.com) pour obtenir des instructions techniques plus poussées et des informations de dépannage.

 **AVERTISSEMENT** : avant toute intervention à l'intérieur de votre ordinateur, consultez les consignes de sécurité livrées avec celui-ci. Pour plus d'informations sur les meilleures pratiques en matière

de sécurité, voir la page d'accueil du site **Regulatory Compliance** (conformité à la réglementation), à l'adresse [www.dell.com/regulatory\\_compliance](http://www.dell.com/regulatory_compliance).

### Problèmes de réseau

#### Connexions sans fil

**Perte de la connexion réseau** : le routeur sans fil est hors connexion ou la fonction sans fil est désactivée sur l'ordinateur.

- Vérifiez votre routeur sans fil pour vous assurer qu'il est sous tension et connecté à votre source de données (modem câble ou concentrateur réseau).
- Rétablissez la connexion à votre routeur sans fil :
  - a. Enregistrez et fermez tous les fichiers et quittez tous les programmes.
  - b. Cliquez sur **Démarrer**  → **Se connecter à**.
  - c. Suivez les instructions qui s'affichent pour procéder à la configuration.

#### Connexions filaires

**Perte de la connexion réseau** : le câble réseau est endommagé ou mal branché.

- Vérifiez le câble pour vous assurer qu'il est correctement branché et ne présente pas de dommages.

Les voyants d'intégrité de liaison et d'activité du réseau qui figurent sur le connecteur réseau intégré vous permettent de vérifier que votre connexion fonctionne et vous renseignent sur son état :

#### Voyant d'intégrité de liaison

- Voyant vert : il existe une connexion correcte entre un réseau à 10-100 Mbit/s et l'ordinateur.
- Voyant éteint : l'ordinateur ne détecte pas de connexion physique au réseau.

#### Voyant d'activité réseau

- Voyant jaune clignotant : activité en cours sur le réseau.
- Voyant éteint : absence d'activité sur le réseau.

 **REMARQUE** : le voyant d'intégrité de liaison du connecteur réseau ne sert que pour les connexions réseau filaires. Le voyant d'intégrité de liaison n'indique pas l'état des connexions sans fil.

## Problèmes d'alimentation

**Voyant d'alimentation éteint** : l'ordinateur n'est pas allumé ou alimenté en énergie.

- Rebranchez le câble d'alimentation sur le connecteur d'alimentation situé à l'arrière de l'ordinateur et sur la prise électrique.
- Si l'ordinateur est branché sur une barrette d'alimentation, vérifiez que celle-ci est branchée sur une prise secteur et qu'elle est allumée. Retirez temporairement tous les périphériques de protection contre les surtensions électriques, les barrettes d'alimentation et les rallonges d'alimentation pour vérifier que l'ordinateur est correctement sous tension.
- Vérifiez que la prise secteur fonctionne en la testant par exemple au moyen d'une lampe.
- Vérifiez que le voyant de diagnostic du bloc d'alimentation à l'arrière de l'ordinateur est allumé. S'il est éteint, il s'agit peut-être d'une défaillance de l'alimentation ou du câble d'alimentation.

**Voyant d'alimentation blanc fixe et aucune réponse de l'ordinateur** : l'écran n'est peut-être pas branché ou alimenté en énergie. Vérifiez que l'écran est branché correctement, puis éteignez-le et rallumez-le.

**Voyant d'alimentation orange fixe** : l'ordinateur est en mode veille. Appuyez sur une touche du clavier, déplacez le pointeur à l'aide d'un pavé tactile (trackpad) ou de la souris, ou appuyez sur le bouton d'alimentation pour revenir au fonctionnement normal.

**Voyant d'alimentation orange clignotant** : l'ordinateur est alimenté en électricité, mais il se peut qu'un périphérique fonctionne mal ou soit mal installé. Vous devrez peut-être retirer puis réinstaller les barrettes de mémoire (pour plus d'informations sur le retrait et la réinstallation des barrettes de mémoire, voir le *Guide de maintenance* disponible sur le site Web de support de Dell à l'adresse [support.dell.com](http://support.dell.com)).

**Présence d'interférences qui gênent la réception sur votre ordinateur** : un signal parasite créé des interférences en interrompant ou en perturbant les autres signaux. Les interférences peuvent être dues à divers facteurs :

- rallonges pour le clavier, la souris et l'alimentation ;
- trop de périphériques raccordés à une même barrette d'alimentation ;
- plusieurs barrettes d'alimentation raccordées à la même prise électrique.

## Problèmes de mémoire

### Un message de mémoire insuffisante s'affiche :

- Enregistrez et fermez tous les fichiers et programmes ouverts que vous n'utilisez pas pour vérifier s'il s'agit de la cause du problème.
- Consultez la documentation du logiciel pour savoir quelle est la mémoire minimale requise. Au besoin, installez de la mémoire supplémentaire (reportez-vous au *Guide de maintenance* disponible sur le site Web de support Dell à l'adresse **support.dell.com**).
- Réinstallez les barrettes de mémoire (voir le *Guide de maintenance* disponible sur le site Web de support Dell à l'adresse **support.dell.com**) pour vérifier que votre ordinateur communique correctement avec la mémoire.

### Autres problèmes de mémoire :

- Vérifiez que vous suivez les consignes d'installation de la mémoire (voir le *Guide de maintenance* disponible sur le site Web de support Dell à l'adresse **support.dell.com**).
- Vérifiez que la barrette de mémoire est compatible avec votre ordinateur. Votre ordinateur prend en charge la mémoire de type DDR2. Pour plus d'informations sur le type de mémoire pris en charge par votre ordinateur, consultez la section sur les caractéristiques à la page 57.
- Lancez Dell Diagnostics (consultez la section Dell Diagnostics à la page 36).
- Réinstallez les barrettes de mémoire (voir le *Guide de maintenance* disponible sur le site Web de support Dell à l'adresse **support.dell.com**) pour vérifier que votre ordinateur communique correctement avec la mémoire.

### Blocages et problèmes logiciels

**L'ordinateur ne démarre pas** : vérifiez que le câble d'alimentation est bien branché sur l'ordinateur et sur la prise secteur.

**Un programme ne répond plus** ; Terminez le programme comme suit :

1. Appuyez simultanément sur les touches <Ctrl><Maj><Echap>.
2. Cliquez sur **Applications**.
3. Cliquez sur le programme qui ne répond plus.
4. Cliquez sur **Fin de tâche**.

**Un programme tombe régulièrement en panne** : consultez la documentation du logiciel. Si nécessaire, supprimez, puis réinstallez le programme.

 **REMARQUE** : les logiciels sont généralement livrés avec des instructions d'installation fournies dans la documentation ou sur le CD qui les accompagne.

**L'ordinateur ne répond plus ou un écran bleu fixe s'affiche** :

 **PRÉCAUTION** : vous risquez de perdre des données si vous ne parvenez pas à arrêter le système d'exploitation.

Si vous n'obtenez aucune réponse lorsque vous appuyez sur une touche du clavier ou lorsque vous déplacez la souris, appuyez sur le bouton d'alimentation en le maintenant enfoncé au moins 8 à 10 secondes jusqu'à ce que l'ordinateur s'éteigne. Redémarrez l'ordinateur.

**Un programme est conçu pour une version antérieure du système d'exploitation Microsoft® Windows®** :

lancez l'Assistant Compatibilité des programmes. L'Assistant Compatibilité des programmes configure un programme pour qu'il fonctionne dans un environnement similaire aux environnements des systèmes d'exploitation autres que Windows Vista®.

1. Cliquez sur le bouton **Démarrer**  → **Panneau de configuration** → **Programmes** → **Utiliser un programme plus ancien avec cette version de Windows.**
2. Dans l'écran d'accueil, cliquez sur **Suivant**.
3. Suivez les instructions qui s'affichent.

### Autres problèmes logiciels :

- Sauvegardez vos fichiers immédiatement.
- Utilisez un logiciel antivirus pour analyser le disque dur ou les CD.
- Enregistrez et fermez les fichiers ouverts et quittez tous les programmes, puis arrêtez l'ordinateur à l'aide du menu **Démarrer** .
- Consultez la documentation fournie avec le logiciel ou contactez son éditeur pour obtenir des informations détaillées sur le dépannage :
  - Vérifiez que le programme est compatible avec le système d'exploitation installé sur l'ordinateur.

- Vérifiez que l'ordinateur répond à la configuration matérielle minimale requise pour que le logiciel fonctionne. Consultez la documentation du logiciel pour plus d'informations.
- Vérifiez que le programme est correctement installé et configuré.
- Vérifiez que les pilotes de périphériques n'entrent pas en conflit avec le programme.
- Si nécessaire, supprimez, puis réinstallez le programme.

# Utilisation des outils de support technique

## Dell Support Center

Le Dell Support Center (centre de support technique Dell) vous aide à trouver le service, le support technique et les informations spécifiques au système dont vous avez besoin. Pour plus d'informations sur le Dell Support Center et les outils de support technique disponibles, cliquez sur l'onglet **Services** du site **support.dell.com**.



Cliquez sur l'icône  de la barre des tâches pour lancer l'application. La page d'accueil fournit des liens permettant d'accéder aux ressources suivantes :

- Aide autonome (dépannage, sécurité, performances système, mise en réseau, sauvegarde et restauration, et Windows Vista®)

- Alertes (alertes de support technique concernant votre ordinateur)
- Assistance Dell (support technique avec DellConnect™, service clientèle, formation et didacticiels, aide avec Dell on Call™ et analyse en ligne avec PC CheckUp)
- Informations sur votre système (documentation du système, informations sur la garantie et le système, mises à jour et accessoires)

En haut de la page d'accueil de Dell Support Center sont affichés les numéros de modèle et de série de votre ordinateur ainsi que son code de service express.

Pour plus d'informations sur Dell Support Center, voir le *Guide technique Dell* disponible sur votre disque dur ou sur le site Web de support Dell à l'adresse **support.dell.com**.



 **AVERTISSEMENT** : pour éviter tout risque d'électrocution, de lacérations provoquées par les pales de ventilateur en mouvement ou toute autre blessure, débranchez systématiquement l'ordinateur de la prise électrique avant de retirer le capot.

## Codes sonores

Votre ordinateur peut émettre une série de bips au démarrage pour indiquer l'existence d'un problème alors qu'il ne peut afficher aucun message d'erreur.

 **REMARQUE** : Pour remplacer des éléments, voir le *Guide de maintenance* disponible sur le site Web de support Dell à l'adresse [support.dell.com](http://support.dell.com).

**Un bip** : échec de la somme de contrôle du BIOS en mémoire ROM. Défaillance possible de la carte mère

Contactez Dell (consultez la section Contacter Dell à la page 53).

**Deux bips** : mémoire RAM non détectée

- Retirez les modules de mémoire, puis réinstallez-en un et redémarrez l'ordinateur. Si l'ordinateur démarre normalement, recommencez la même procédure en installant un autre module à chaque fois jusqu'à ce que vous ayez identifié le module

## Utilisation des outils de support technique

défectueux ou, en l'absence d'erreur, jusqu'à ce que tous les modules soient réinstallés.

- Installez si possible des modules de mémoire de même type en bon état sur votre ordinateur.
- Si le problème persiste, contactez Dell (consultez la section Contacter Dell à la page 53).

**Trois bips** : *défaillance possible de la carte mère*

Contactez Dell (consultez la section Contacter Dell à la page 53).

**Quatre bips** : *défaillance de lecture/écriture en mémoire RAM*

- Vérifiez l'absence d'exigences particulières en matière de module de mémoire ou de localisation du connecteur de mémoire (voir le *Guide de maintenance* disponible sur le site Web de support Dell à l'adresse **support.dell.com**).

- Vérifiez que les modules de mémoire que vous installez sont compatibles avec votre ordinateur.
- Si le problème persiste, contactez Dell (consultez la section Contacter Dell à la page 53).

**Cinq bips** : *défaillance de l'horloge en temps réel*

Remplacez la batterie.

**Six bips** : *échec du test de BIOS vidéo*

Contactez Dell (consultez la section Contacter Dell à la page 53).

**Sept bips** (Inspiron 535 et 545 uniquement) : *défaillance du processeur*

Contactez Dell (consultez la section Contacter Dell à la page 53).

## Messages système

Si votre ordinateur rencontre un problème ou une erreur, il peut afficher un message système qui vous permettra d'en identifier la cause et vous renseignera sur les mesures à prendre pour résoudre le problème.

 **REMARQUE** : si le message affiché par l'ordinateur ne figure pas parmi les exemples suivants, reportez-vous à la documentation du système d'exploitation ou du programme qui était en cours d'exécution au moment où le message est apparu. Vous pouvez également consulter le *Guide de maintenance* disponible sur le site Web de support Dell à l'adresse **support.dell.com** ou la section Contacter Dell à la page 53 pour obtenir de l'aide.

**Alert ! (Message d'alerte) Previous attempts at booting this system have failed at checkpoint [nnnn]. (Echec des tentatives précédentes de démarrage au point de contrôle [nnnn]) For help in resolving this problem, please note this checkpoint and contact Dell Technical Support** (pour obtenir de l'aide dans la résolution de ce problème, notez ce point de contrôle et contactez le support technique Dell) : l'ordinateur n'a pas réussi la procédure d'amorçage trois fois de suite à cause de la même erreur (consultez la section Contacter Dell à la page 53 pour obtenir de l'aide)

**CMOS checksum error** (erreur de somme de contrôle du BIOS) : défaillance possible de la carte mère ou batterie faible de l'horloge en temps réel. Remplacement nécessaire de la pile bouton. Voir le *Guide de maintenance* disponible sur le site Web de support Dell à l'adresse **support.dell.com** ou la section Contacter Dell à la page 53 pour obtenir de l'aide.

## Utilisation des outils de support technique

**CPU fan failure** : défaillance du ventilateur du processeur. Remplacement nécessaire du ventilateur du processeur. Voir le *Guide de maintenance* disponible sur le site Web de support Dell à l'adresse **support.dell.com**.

**Hard-disk drive failure** (défaillance du disque dur) : défaillance possible du disque dur au cours de l'auto-test de mise sous tension. Consultez la section Contacter Dell à la page 53 pour obtenir de l'aide)

**Hard-disk drive read failure (échec de lecture du disque dur)** : défaillance possible du disque dur au cours du test de démarrage (Consultez la section Contacter Dell à la page 53 pour obtenir de l'aide)

**Keyboard failure (défaillance du clavier)** : remplacez le clavier ou vérifiez s'il est branché correctement.

**No boot device available (aucun périphérique de démarrage disponible)** : aucune partition de démarrage disponible sur le disque dur. Le câble

est peut-être mal branché ou il n'existe pas de périphérique de démarrage.

- Si vous utilisez le disque dur comme périphérique de démarrage, vérifiez que les câbles sont branchés et que le disque dur est installé correctement et partitionné comme périphérique de démarrage.
- Ouvrez le programme de configuration du système et vérifiez que les informations relatives à la séquence de démarrage sont correctes (voir le *Guide de maintenance* disponible sur le site Web de support Dell à l'adresse **support.dell.com**).

**No timer tick interrupt (absence d'interruption de cadence de l'horloge)** : puce sur la carte système peut-être défectueuse ou défaillance de la carte mère (voir le *Guide de maintenance* disponible sur le site Web de support Dell à l'adresse **support.dell.com** ou la section Contacter Dell à la page 53 pour obtenir de l'aide)

**USB over current error (erreur de surintensité USB)** : débranchez le périphérique USB. Votre périphérique USB a besoin de davantage d'électricité pour fonctionner correctement. Utilisez une source externe d'alimentation pour connecter le périphérique USB ou, si ce dernier est équipé de deux câbles USB, branchez ces deux câbles.

**NOTICE - Hard Drive SELF MONITORING SYSTEM has reported that a parameter has exceeded its normal operating range.** (Attention : le système d'autosurveillance (self monitoring system) indique qu'un paramètre se situe en dehors de la plage de fonctionnement normal.) Dell recommends that you back up your data regularly. (Dell vous recommande de sauvegarder régulièrement vos données.) A parameter out of range may or may not indicate a potential hard drive problem (un paramètre en dehors de la plage de fonctionnement peut parfois indiquer un problème de disque dur) : erreur SMART, défaillance possible du disque

dur. Cette fonctionnalité peut être activée ou désactivée dans le programme de configuration du système (consultez la section Contacter Dell à la page 53 pour obtenir de l'aide)

## Résolution des problèmes matériels

Si un périphérique n'est pas détecté pendant la configuration du système d'exploitation ou est détecté mais n'est pas correctement configuré, utilisez l'**Utilitaire de résolution des problèmes matériels** pour résoudre cette incompatibilité.

Pour démarrer l'utilitaire de résolution des problèmes matériels :

1. Cliquez sur **Démarrer**  → **Aide et support**.
2. Entrez `Utilitaire de résolution des problèmes matériels` dans le champ de recherche, puis appuyez sur <Entrée> pour lancer la recherche.
3. Dans les résultats de la recherche, sélectionnez l'option décrivant le mieux le problème et effectuez les étapes suivantes de dépannage.

## Dell Diagnostics

Si vous rencontrez un problème avec votre ordinateur, procédez aux vérifications décrites dans la section Blocages et problèmes logiciels à la page 27 et lancez Dell Diagnostics avant de contacter Dell pour obtenir de l'aide.

Il est recommandé d'imprimer ces procédures avant de commencer.

 **REMARQUE** : Dell Diagnostics fonctionne uniquement sur les ordinateurs Dell.

 **REMARQUE** : le disque contenant les *pilotes et utilitaires (Drivers and Utilities)* est en option et n'est pas fourni avec tous les ordinateurs.

Consultez la section relative à la configuration du système dans le *Guide de maintenance* pour vérifier les informations de configuration pour votre ordinateur et que le périphérique que vous souhaitez tester s'affiche dans le programme de configuration système et qu'il est activé.

Lancez Dell Diagnostics à partir du disque dur ou du disque contenant les *pilotes et utilitaires (Drivers and Utilities)*.

### Lancement de Dell Diagnostics à partir du disque dur

Dell Diagnostics se trouve dans une partition cachée (utilitaire de diagnostic) de votre disque dur.

 **REMARQUE** : si aucune image ne s'affiche sur l'écran de votre ordinateur, consultez la section Contacter Dell à la page 53.

1. Vérifiez que l'ordinateur est relié à une prise secteur qui fonctionne correctement.
2. Allumez votre ordinateur (ou redémarrez-le).
3. Lorsque le logo DELL™ apparaît, appuyez immédiatement sur <F12>. Sélectionnez **Diagnostics** dans le menu de démarrage, puis appuyez sur <Entrée>.

 **REMARQUE** : si vous attendez trop longtemps et que le logo du système d'exploitation apparaît, attendez qu'apparaisse le bureau

de Microsoft® Windows® avant d'arrêter votre ordinateur et de refaire une tentative.

 **REMARQUE** : si un message indique qu'aucune partition de diagnostic n'a été trouvée, lancez Dell Diagnostics à partir du disque contenant les *pilotes et les utilitaires (Drivers and Utilities)*.

4. Appuyez sur une touche pour lancer Dell Diagnostics à partir de la partition d'utilitaires de diagnostic de votre disque dur.

### Lancement de Dell Diagnostics à partir du disque contenant les pilotes et les utilitaires (Drivers and Utilities)

1. Insérez le disque contenant les *pilotes et les utilitaires (Drivers and Utilities)*.
2. Arrêtez et redémarrez l'ordinateur. Lorsque le logo DELL apparaît, appuyez immédiatement sur la touche <F12>.

 **REMARQUE** : si vous attendez trop longtemps et que le logo du système d'exploitation apparaît, attendez qu'apparaisse le bureau de Microsoft® Windows® avant d'arrêter votre ordinateur et de refaire une tentative.

 **REMARQUE** : La procédure ci-dessous modifie la séquence de démarrage pour un seul démarrage. Au démarrage suivant, l'ordinateur démarrera selon les périphériques définis dans le programme de configuration du système.

3. Lorsque la liste des périphériques de démarrage s'affiche, sélectionnez **CD/DVD/CD-RW**, puis appuyez sur <Entrée>.
4. Sélectionnez l'option **Boot from CD-ROM (Démarrage à partir du CD-ROM)** dans le menu qui apparaît et appuyez sur <Entrée>.
5. Tapez 1 pour démarrer le menu du CD et appuyez sur <Entrée> pour poursuivre.

6. Sélectionnez **Run the 32 Bit Dell Diagnostics (Lancer Dell Diagnostics 32 bits)** dans la liste numérotée. Si plusieurs versions sont répertoriées, sélectionnez la version appropriée pour votre ordinateur.

7. Lorsque le **menu principal** de Dell Diagnostics s'affiche, sélectionnez le test à effectuer.



# Options de récupération système

Pour restaurer le système d'exploitation, trois méthodes sont possibles :

- La fonction Restauration du système restaure votre ordinateur à un état de fonctionnement antérieur, sans affecter les fichiers de données. Utilisez-la en priorité pour restaurer le système d'exploitation tout en préservant les fichiers de données.
- Dell Factory Image Restore restaure le disque dur à l'état de fonctionnement dans lequel il se trouvait lorsque vous avez acheté l'ordinateur. Ce programme supprime définitivement toutes les données du disque dur et tous les programmes installés après réception de l'ordinateur. N'utilisez Dell Factory Image Restore que si la fonction de restauration du système n'a pas résolu votre problème de système d'exploitation.
- Si vous avez reçu un disque avec le système d'exploitation en même temps que votre ordinateur, vous pouvez utiliser ce disque pour restaurer le système d'exploitation. Toutefois, l'utilisation de ce disque supprime également toutes les données du disque dur. N'utilisez ce disque que si la fonction de restauration du système n'a pas résolu votre problème de système d'exploitation.

### restauration du système

Les systèmes d'exploitation Windows proposent une fonction de restauration du système permettant de restaurer l'ordinateur à un état antérieur (sans affecter les fichiers de données) lorsque des modifications apportées au matériel, aux logiciels ou à d'autres paramètres du système empêchent l'ordinateur de fonctionner correctement. Toutes les modifications apportées à votre ordinateur par la restauration du système sont totalement réversibles.

 **PRÉCAUTION : effectuez des sauvegardes régulières de vos fichiers de données ! La fonction de restauration du système ne permet pas de les récupérer.**

 **REMARQUE :** Les procédures présentées dans ce document concernent l'affichage par défaut de Windows. Par conséquent, elles risquent de ne pas fonctionner si votre ordinateur Dell™ est réglé sur le mode d'affichage classique de Windows.

### Lancement de la fonction de restauration du système

1. Cliquez sur **Démarrer** .
2. Dans la case **Rechercher**, tapez `Restauration du système` et appuyez sur <Entrée>.

 **REMARQUE :** la fenêtre **Contrôle de compte d'utilisateur** peut apparaître. Si vous êtes administrateur de l'ordinateur, cliquez sur **Continuer**. Dans le cas contraire, contactez votre administrateur pour poursuivre l'action voulue.

3. Cliquez sur **Suivant** et suivez les instructions qui s'affichent.

Si cette restauration n'a pas résolu le problème, vous pouvez l'annuler.

### Annulation de la dernière restauration du système

 **REMARQUE** : avant de procéder à l'annulation de la dernière restauration du système, sauvegardez et fermez tous les fichiers ouverts et quittez tous les programmes. Ne modifiez, n'ouvrez ou ne supprimez en aucun cas des fichiers ou des programmes tant que la restauration du système n'est pas terminée.

1. Cliquez sur **Démarrer** .
2. Dans la case **Rechercher**, tapez `Restauration du système` et appuyez sur <Entrée>.
3. Cliquez sur **Annuler ma dernière restauration** puis sur **Suivant**.

## Dell Factory Image Restore

 **PRÉCAUTION** : Dell Factory Image Restore supprime définitivement toutes les données qui figurent sur le disque dur et supprime tous les programmes et tous les pilotes installés après que vous avez reçu l'ordinateur. Si possible, sauvegardez toutes les données avant de lancer ces fonctions. N'utilisez Dell Factory Image Restore que si la fonction de restauration du système n'a pas résolu votre problème de système d'exploitation.

 **PRÉCAUTION** : Dell Factory Image Restore n'est pas disponible si le disque dur est formaté ou partitionné au moyen du disque avec le système d'exploitation.

 **REMARQUE** : Dell Factory Image Restore peut ne pas être disponible dans certains pays ou sur certains ordinateurs.

N'utilisez Dell Factory Image Restore pour restaurer le système d'exploitation qu'en

## Options de récupération système

dernier recours. Ces options restaurent votre disque dur à l'état de fonctionnement dans lequel il était lorsque vous avez acheté l'ordinateur. Tous les programmes ou fichiers ajoutés depuis que vous avez reçu votre ordinateur, notamment les fichiers de données, sont définitivement supprimés du disque dur. Les fichiers de données sont notamment les documents, feuilles de calcul, messages électroniques, photos numériques et fichiers de musique. Dans la mesure du possible, sauvegardez toutes vos données avant d'utiliser Factory Image Restore.

### Dell Factory Image Restore

1. Allumez l'ordinateur. Lorsque le logo Dell apparaît, appuyez plusieurs fois sur <F8> afin d'accéder à la fenêtre **Options de démarrage avancées** de Vista.
2. Sélectionnez **Réparer l'ordinateur**.
3. La fenêtre **Options de récupération système** apparaît.

4. Sélectionnez une disposition de clavier, puis cliquez sur **Suivant**.
5. Pour accéder aux options de récupération, ouvrez une session comme utilisateur local. Pour accéder à l'invite de commandes, saisissez `administrateur` dans le champ **Nom d'utilisateur**, puis cliquez sur **OK**.
6. Cliquez sur **Dell Factory Image Restore**. L'écran de bienvenue de **Dell Factory Image Restore** apparaît.  
 **REMARQUE** : selon votre configuration, vous devrez peut-être sélectionner **Dell Factory Tools (Outils d'usine Dell)**, puis **Dell Factory Image Restore (Restauration d'image d'usine Dell)**.
7. Cliquez sur **Next (Suivant)**. L'écran **Confirm Data Deletion (Confirmer la suppression des données)** apparaît.

 **PRÉCAUTION** : si vous ne souhaitez pas effectuer la restauration d'image d'usine, cliquez sur **Cancel (Annuler)**.

8. Cochez la case pour confirmer que vous souhaitez poursuivre le reformatage du disque dur et la restauration du logiciel système à l'état d'origine, puis cliquez sur **Next (Suivant)**.

Le processus de restauration commence ; il peut durer cinq minutes voire plus. Un message apparaît lorsque le système d'exploitation et les applications préinstallées en usine ont été restaurés à leur état de sortie d'usine.

9. Cliquez sur **Finish (Terminer)** pour redémarrer le système.

## Réinstallation du système d'exploitation

### Avant de commencer

Si vous souhaitez réinstaller le système d'exploitation Windows® de Microsoft® pour corriger un problème avec un nouveau pilote, commencez par utiliser la fonction permettant de restaurer la version précédente du pilote de Windows. Si le programme de restauration des pilotes de périphériques ne corrige pas le problème, utilisez la fonction de restauration du système pour que votre système d'exploitation revienne à l'état de fonctionnement dans lequel il se trouvait avant l'installation du nouveau pilote de périphérique. Consultez la section Restauration du système à la page 39.

 **PRÉCAUTION** : avant de commencer l'installation, sauvegardez tous les fichiers de données se trouvant sur le disque dur principal. Dans une configuration classique, le disque dur principal correspond au premier disque dur détecté par l'ordinateur.

## Options de récupération système

Pour réinstaller Windows, vous avez besoin des deux disques suivants :

- le disque avec le *système d'exploitation* de Dell et
- le disque contenant les *pilotes et les utilitaires (Drivers and Utilities)* de Dell.

 **REMARQUE** : le disque Dell contenant les *pilotes et les utilitaires (Drivers and Utilities)* rassemble les pilotes installés lors de l'assemblage de l'ordinateur. Utilisez le disque Dell contenant les *pilotes et les utilitaires (Drivers and Utilities)* pour charger les pilotes nécessaires. Selon la région dans laquelle vous avez commandé votre ordinateur, ou que vous avez demandé ou non les disques de Dell contenant les *pilotes et les utilitaires (Drivers and Utilities)* et le *système d'exploitation*, ces derniers peuvent ne pas être fournis avec votre ordinateur.

## Réinstallation de Windows Vista®

Le processus de réinstallation peut prendre de 1 à 2 heures. Après avoir réinstallé le système d'exploitation, vous devez réinstaller les pilotes de périphériques, le programme antivirus ainsi que les autres logiciels.

1. Enregistrez et fermez tous les fichiers et quittez tous les programmes.
2. Insérez le disque avec le *système d'exploitation*.
3. Cliquez sur **Quitter** si le message **Installer Windows** apparaît.
4. Redémarrez l'ordinateur.
5. Lorsque le logo DELL apparaît, appuyez immédiatement sur <F12>.

 **REMARQUE** : si vous attendez trop longtemps et que le logo du système d'exploitation apparaît, attendez qu'apparaisse le bureau de Microsoft® Windows® avant d'arrêter votre ordinateur et de refaire une tentative.

 **REMARQUE** : La procédure ci-dessous modifie la séquence de démarrage pour un seul démarrage. Au démarrage suivant, l'ordinateur démarrera selon les périphériques définis dans le programme de configuration du système.

6. Lorsque la liste des périphériques de démarrage s'affiche, sélectionnez **CD/DVD/CD-RW**, puis appuyez sur <Entrée>.
7. Appuyez sur n'importe quelle touche pour **démarrer à partir du CD-ROM**, puis conformez-vous aux instructions qui s'affichent à l'écran pour terminer l'installation.

# Obtenir de l'aide

Pour tout problème lié à votre ordinateur, procédez comme suit pour diagnostiquer et résoudre le problème :

1. Consultez la section Résolution des problèmes à la page 23 pour obtenir des informations et connaître les procédures de résolution relatives au problème rencontré par votre ordinateur.
2. Consultez la section Dell Diagnostics à la page 36 pour connaître les procédures d'exécution de Dell Diagnostics.
3. Remplissez la Liste de vérification de diagnostic à la page 52.
4. Utilisez la gamme complète de services en ligne de Dell disponibles sur le site Web de support Dell à l'adresse **support.dell.com** pour obtenir de l'aide concernant les procédures d'installation et de dépannage. Consultez la section Services en ligne à la

page 48 pour obtenir une liste plus complète des services de support technique Dell en ligne.

5. Si les étapes précédentes ne vous ont pas permis de résoudre le problème, consultez la section Contacter Dell à la page 53.

 **REMARQUE** : appelez le support technique depuis un téléphone proche de l'ordinateur afin qu'un technicien puisse vous guider dans la procédure de dépannage.

 **REMARQUE** : le système de code de service express de Dell peut ne pas être disponible dans tous les pays.

Lorsque le système téléphonique automatisé de Dell vous le demande, entrez votre code de service express pour acheminer votre appel vers l'équipe de support technique appropriée. Si vous ne disposez pas d'un code de service express, ouvrez le dossier **Dell**



**Accessories (Accessoires Dell)**, double-cliquez sur l'icône **Express Service Code (Code de service express)** et suivez les instructions qui s'affichent.

 **REMARQUE** : certains des services suivants ne sont pas toujours disponibles en dehors des Etats-Unis. Contactez votre représentant Dell local pour en savoir plus.

## Support technique et service clientèle

Le service de support de Dell est à votre disposition pour répondre à toutes les questions relatives au matériel Dell. Notre équipe de support technique utilise des tests de diagnostic informatisés pour répondre plus rapidement et plus efficacement à vos questions.

Pour contacter le service de support Dell, consultez la section Avant d'appeler à la page 51, puis recherchez les coordonnées pour votre région ou rendez-vous sur le site **support.dell.com**.

## DellConnect™

DellConnect, outil d'accès en ligne simple, permet à un technicien de support technique de Dell d'accéder à votre ordinateur par une connexion haut débit, afin de diagnostiquer les problèmes et de les résoudre, sous votre supervision. Pour plus d'informations, consultez le site **support.dell.com** et cliquez sur **DellConnect**.

## Services en ligne

Pour en savoir plus sur les produits et services Dell, consultez les sites suivants :

- **www.dell.com**
- **www.dell.com/ap** (pays d'Asie et du Pacifique uniquement)
- **www.dell.com/jp** (Japon uniquement)
- **www.euro.dell.com** (Europe uniquement)
- **www.dell.com/la** (pays d'Amérique latine et Caraïbes)
- **www.dell.ca** (Canada uniquement)

Vous pouvez accéder au support technique Dell via les sites Web et adresses e-mail suivants :

Sites Web de support technique Dell

- **support.dell.com**
- **support.jp.dell.com** (Japon uniquement)
- **support.euro.dell.com** (Europe uniquement)

Adresses e-mail du support technique Dell :

- **mobile\_support@us.dell.com**

- **support@us.dell.com**
- **la-techsupport@dell.com** (pays d'Amérique latine et Caraïbes uniquement)
- **apsupport@dell.com** (pays d'Asie et du Pacifique uniquement)

Adresses e-mail des services marketing et ventes de Dell

- **apmarketing@dell.com** (pays d'Asie et du Pacifique uniquement)
- **sales\_canada@dell.com** (Canada uniquement)

Protocole de transfert de fichiers (FTP) anonyme :

- **ftp.dell.com**

Connectez-vous à en tant qu'utilisateur : `anonyme` (`anonymous`) et en utilisant votre adresse e-mail comme mot de passe.

## Service automatisé de l'état de votre commande

Pour vérifier l'état de vos commandes de produits Dell, rendez-vous sur le site Web **support.dell.com** ou appelez le service automatisé de l'état de votre commande. Un message préenregistré vous invite à entrer les informations concernant votre commande afin de la localiser et de vous informer. Pour obtenir le numéro de téléphone à appeler à partir de votre région, consultez la section Contacter Dell à la page 53.

Si vous rencontrez un problème avec votre commande, comme des pièces manquantes ou non adaptées ou une facturation erronée, contactez le service clientèle de Dell. Gardez votre facture ou votre bordereau d'expédition à portée de main lorsque vous appelez. Pour obtenir le numéro de téléphone à appeler à partir de votre région, consultez la section Contacter Dell à la page 53.

## Informations sur les produits

Pour obtenir des informations sur les autres produits disponibles auprès de Dell ou pour passer commande, rendez-vous sur le site Web de Dell à l'adresse **www.dell.com**. Pour obtenir le numéro de téléphone à appeler à partir de votre région ou pour parler à un représentant du service des ventes, consultez la section Contacter Dell à la page 53.

## Retour d'articles pour réparation dans le cadre de la garantie ou d'avoir

Que ce soit pour réparation ou avoir, préparez tous les articles à retourner comme indiqué ci-après :

1. Appelez Dell pour obtenir un numéro d'autorisation de renvoi du matériel et écrivez-le lisiblement et bien en vue sur l'emballage.
2. Pour obtenir le numéro de téléphone à appeler à partir de votre région, consultez la section Contacter Dell à la page 53.
3. Joignez une copie de votre facture et une lettre décrivant la raison du retour.
4. Joignez une copie de la liste de vérification de diagnostic (consultez la Liste de vérification de diagnostic à la page 52), indiquant les tests effectués et tous les messages d'erreur mentionnés par

Dell Diagnostics (consultez la section Dell Diagnostics à la page 36).

5. Joignez tous les accessoires qui vont avec les articles renvoyés (câbles d'alimentation, logiciels, guides, etc.) si le retour est à porter en crédit.
6. Renvoyez l'équipement dans son emballage d'origine (ou équivalent).

 **REMARQUE** : Les frais d'expédition sont à votre charge. Vous devez aussi assurer les produits retournés et assumer les risques de pertes en cours d'expédition. Les envois en contre-remboursement ne sont pas acceptés.

 **REMARQUE** : Si l'un des éléments à retourner décrits ci-dessus manque, Dell refusera le retour à la réception et vous renverra les éléments.

## Avant d'appeler

 **REMARQUE** : ayez à portée de main votre code de service express lorsque vous appelez. Le code permet au système d'assistance téléphonique automatisé de Dell de diriger votre appel plus efficacement. Le système vous demandera peut-être également votre numéro de série.

N'oubliez pas de remplir la Liste de vérification de diagnostic ci-après. Si possible, mettez votre ordinateur sous tension avant de contacter Dell pour obtenir une assistance et appelez d'un téléphone situé à proximité de votre ordinateur. Votre interlocuteur vous demandera peut-être de saisir certaines commandes au clavier, de fournir des informations détaillées sur le fonctionnement de l'ordinateur ou d'essayer d'autres méthodes de dépannage uniquement possibles sur ce dernier. Veillez à vous munir de la documentation de l'ordinateur.

### Liste de vérification de diagnostic

- Nom :
- Date :
- Adresse :
- Numéro de téléphone :
- Numéro de série (code à barres placé sur l'ordinateur) :
- Code de service express :
- Numéro d'autorisation de retour de matériel (fourni par un technicien de support de Dell) :
- Système d'exploitation et version :
- Périphériques :
- Cartes d'extension :
- Êtes-vous connecté à un réseau ? Oui/Non
- Réseau, version et carte réseau :
- Programmes et versions :

Consultez la documentation de votre système d'exploitation pour déterminer le contenu des fichiers de démarrage de l'ordinateur. Si votre

ordinateur est relié à une imprimante, imprimez tous ces fichiers. Sinon, notez leur contenu avant d'appeler Dell.

- Message d'erreur, code sonore ou code de diagnostic :
- Description du problème et des procédures de dépannage effectuées :

## Contacteur Dell

Aux Etats-Unis, appelez le 800-WWW-DELL (800-999-3355).

 **REMARQUE** : si vous n'avez pas de connexion Internet active, vous pouvez trouver les coordonnées sur votre confirmation de commande, bordereau d'expédition, facture ou dans le catalogue de produits Dell.

Dell propose plusieurs options de service et de support technique en ligne et par téléphone. Leur disponibilité variant d'un pays à l'autre, il est possible que certains services ne soient pas proposés dans votre région.

Pour prendre contact avec Dell pour des questions commerciales, de support technique ou de service à la clientèle :

1. Rendez-vous sur le site **support.dell.com**.
2. Sélectionnez l'option appropriée dans le menu déroulant **Choisissez un pays ou une région** situé au bas de la page.
3. Cliquez sur **Contactez-nous** dans la partie gauche de la page.
4. Sélectionnez le lien correspondant au service ou au support requis.
5. Choisissez la méthode qui vous convient le mieux pour contacter Dell.

# Recherche d'informations et de ressources supplémentaires

## Si vous voulez :

réinstaller votre système d'exploitation.

vérifier le numéro de modèle du système.

lancer un programme de diagnostic pour votre ordinateur, réinstaller le logiciel NSS (Notebook System Software), mettre à jour les pilotes de votre ordinateur ou lire des fichiers Lisez-moi.

en savoir plus sur votre système d'exploitation, l'entretien des périphériques, RAID, Internet, Bluetooth®, la mise en réseau et la messagerie électronique.

## Voir :

le disque contenant votre *système d'exploitation*.

l'arrière de votre ordinateur.

le disque contenant les *pilotes et les utilitaires (Drivers and Utilities)*.



**REMARQUE** : les mises à jour de pilotes et de documents sont disponibles sur le site Web de support de Dell™ à l'adresse [support.dell.com](http://support.dell.com).

Votre disque dur contient un *Guide technique Dell*.



**Si vous voulez :**

mettre à niveau votre ordinateur en remplaçant ou en ajoutant de la mémoire ou en remplaçant le disque dur.

réinstaller ou remplacer une pièce usée ou défectueuse.

trouver des informations sur les meilleures pratiques en matière de sécurité pour votre ordinateur.

consulter les informations sur la garantie, les termes et conditions (Etats-Unis uniquement), les consignes de sécurité, les informations sur les réglementations, l'ergonomie et le contrat de licence utilisateur final.

**Voir :**

le *Guide de maintenance* disponible sur le site Web de support Dell à l'adresse **support.dell.com**.



**REMARQUE :** dans certains pays, l'ouverture de l'ordinateur et le remplacement de pièces peuvent entraîner l'annulation de la garantie. Vérifiez votre garantie et les politiques de retour avant toute intervention à l'intérieur de votre ordinateur.

avant toute intervention à l'intérieur de votre ordinateur, consultez les consignes de sécurité livrées avec celui-ci. Pour obtenir plus d'informations sur les meilleures pratiques en matière de sécurité, voir la page Regulatory Compliance (Conformité à la réglementation) à l'adresse suivante **www.dell.com/regulatory\_compliance**.

### Si vous voulez :

trouver votre numéro de série/code de service express (vous devez fournir un numéro de série pour l'identification de votre ordinateur sur le site **support.dell.com** ou pour contacter le support technique).

trouver des pilotes et des téléchargements.  
avoir accès au support technique et à une aide sur les produits.

vérifier l'état de vos commandes.

trouver des solutions et des réponses à des questions courantes.

trouver des informations sur des mises à jour de dernière minute concernant des modifications techniques apportées à votre ordinateur ou des documents de référence destinés aux techniciens ou aux utilisateurs expérimentés.

---

### Voir :

sur l'ordinateur.

le site Web de support Dell à l'adresse **support.dell.com**.

# Caractéristiques

## Modèle d'ordinateur

---



Inspiron 535

Inspiron 537

Inspiron 545

Inspiron 546

Cette section donne des informations qui peuvent vous être utiles lors de l'installation de votre ordinateur, de sa mise à niveau ou de la mise à jour de ses pilotes.

 **REMARQUE** : les offres peuvent varier d'une région à l'autre. Pour plus d'informations sur la configuration de votre ordinateur, cliquez sur **Démarrer**  → **Aide et support**, puis sélectionnez l'option permettant de consulter les informations sur votre ordinateur.

## Lecteurs

---

Accessibles de l'extérieur

deux baies de lecteurs de 5,25 pouces pour les disques SATA DVD+/-RW Super Multi Drive ou Blu-ray™ combinés ou lecteur optique Blu-ray pour les disques RW

une baie de 3,5 pouces pour un lecteur FlexBay

Accessibles de l'intérieur

deux baies de lecteur de 3,5 pouces pour les disques durs SATA

## Caractéristiques

### Connecteurs du panneau avant

---

|       |  |
|-------|--|
| USB   | deux connecteurs compatibles USB 2.0                 |
| Audio | un connecteur de microphone, un connecteur de casque |

### Logements d'extension

---

|                 |  |
|-----------------|--|
| PCI Express x16 | un logement pour la prise en charge des cartes pleine hauteur    |
| PCI Express x1  | un logement pour la prise en charge des cartes pleine hauteur    |
| PCI             | deux logements pour la prise en charge des cartes pleine hauteur |

### Environnement informatique

---

*Plage de températures :*

Fonctionnement de 10 à 35 °C (50 à 95 F)

Stockage de -40 à 65°C (-40° à 149°F)

Humidité relative : 20 % à 80 % (sans condensation)

*Vibration maximale (avec un spectre de vibration aléatoire simulant l'environnement utilisateur) :*

Fonctionnement 5 à 350 Hz à 0,0002 G2/Hz

Stockage 5 à 500 Hz à 0,001 à 0,01 G2/Hz

*Résistance maximale aux chocs (mesurée avec la tête de l'unité de disque dur en position de repos et une demi-impulsion sinusoïdale de 2 m/s) :*

**Environnement informatique**

|                |   |
|----------------|---|
| Fonctionnement | 40 G +/- 5 % avec durée d'impulsion de 2 millisecondes +/- 10 % (équivalent à 20 pouces/s [50,80 cm/s]) |
| Stockage       | 105 g ± 5 % avec durée d'impulsion de 2 m/s ± 10 % (équivalent à 50 pouces/s [127 cm/s])                |

*Altitude (maximale) :*

|                                       |  |
|---------------------------------------|--|
| Fonctionnement                        | -15,2 à 3 048 m<br>(-50 à 10 000 pieds)                      |
| Stockage                              | -15,2 à 10 668 m<br>(-50 à 35 000 pieds)                     |
| Niveau de contaminants atmosphériques | G2 ou inférieur, tel que défini par la norme ISA-S71.04-1985 |

**Alimentation**

|   |   |
|---|---|
| Bloc d'alimentation en courant continu (CC)   |   |
| Consommation en watts   | 300 W   |
| Dissipation thermique maximale  | 1,023 btu/h   |
|  <b>REMARQUE</b> : | la dissipation thermique est calculée au moyen de la puissance nominale du bloc d'alimentation. |
| Tension   | 115/230 VCA,<br>50/60 Hz, 7/4 A   |
| Pile bouton   | Pile bouton 3 V CR2032 au lithium   |

## Caractéristiques

### Caractéristiques physiques

---

|                          |                              |
|--------------------------|------------------------------|
| Hauteur<br>(maximale)    | 37,53 cm (14,8 pouces)       |
| Largeur<br>(maximale)    | 17,59 cm (6,93 pouces)       |
| Profondeur<br>(maximale) | 44,22 cm (17,44 pouces)      |
| Poids                    | à partir de 7,9 kg (17,4 lb) |

 **REMARQUE** : les dimensions et le poids peuvent varier légèrement selon le modèle de l'ordinateur.

| <b>Modèles</b>    | <b>535/537</b>  | <b>545</b>   | <b>546</b>   |
|-------------------|---|--|--|
| <b>Processeur</b> | Intel® Celeron®<br>Intel Pentium® double cœur<br>Intel Core™2 Duo<br>Intel Core2 Quad<br>(uniquement 537) | Intel Celeron<br>Intel Pentium double cœur<br>Intel Core 2 Duo<br>Intel Core2 Quad | AMD™ Sempron™<br>AMD Athlon™<br>AMD Athlon X2<br>AMD Phenom™ |
| <b>Mémoire</b>    |   |  |  |
| Connecteurs       | deux  | quatre   | quatre   |
| Minimum           | 1 Go (1 Go DIMM)  | 1 Go (1 Go DIMM)   | 2 Go (2 x 1 Go DIMM)   |
| Maximum           | 4 Go (2 x 2 Go DIMM)  | 8 Go (4 x 2 Go DIMM)   | 8 Go (4 x 2 Go DIMM)   |
| Type de mémoire   | DDR2 DIMM 800 MHz ;<br>mémoire non ECC<br>uniquement  | DDR2 DIMM 800 MHz ;<br>mémoire non ECC<br>uniquement                               | DDR2 DIMM 800 MHz ;<br>mémoire non ECC<br>uniquement         |
| Capacités         | 1 Go et 2 Go  | 1 Go et 2 Go   | 1 Go et 2 Go   |

## Caractéristiques

 **REMARQUE** : pour des instructions sur la mise à niveau de votre mémoire, voir le *Guide de maintenance* disponible sur le site Web de support Dell à l'adresse **support.dell.com**.

| <b>Modèles</b>                        | <b>535/537</b>           | <b>545</b>  | <b>546</b>               |
|---------------------------------------|--------------------------|---|--------------------------|
| <b>Connecteurs du panneau arrière</b> |                          |   |                          |
| Audio                                 | Connecteur de microphone | Connecteur de microphone                              | Connecteur de microphone |
|                                       | Connecteur de sortie     | Connecteur de sortie                                  | Connecteur de sortie     |
|                                       | Connecteur d'entrée      | Connecteur d'entrée                                   | Connecteur d'entrée      |
|                                       |                          | Connecteur latéral gauche/<br>droite surround         |                          |
|                                       |                          | Connecteur arrière gauche/<br>droite surround         |                          |
|                                       |                          | Connecteur Center/<br>subwoofer (caisson de<br>basse) |                          |



| <b>Modèles</b>    | <b>535/537</b>   | <b>545</b>   | <b>546</b>  |
|-------------------|--|--|---|
| Carte réseau      | Connecteur RJ45  | Connecteur RJ45  | Connecteur RJ45                                     |
| Vidéo             | Connecteur VGA   | Connecteur VGA   | Connecteur VGA<br>Connecteur HDMI                   |
| <b>Type audio</b> | Realtek ALC622 canal 5.1 intégré, son haute définition | Realtek ALC888 canal 7.1 intégré, son haute définition | Via VT1708S canal 5.1 intégré, son haute définition |

# Annexe

## Remarque sur les produits Macrovision

Ce produit comprend une technologie de protection des droits d'auteur qui est protégée par des réclamations de méthode de certains brevets américains et d'autres droits de propriété intellectuelle détenus par Macrovision Corporation et d'autres propriétaires de droits. L'utilisation de cette technologie de protection des droits d'auteur est soumise à l'autorisation de Macrovision Corporation ; elle est destinée exclusivement à une utilisation domestique et à des opérations limitées de visualisation, sauf autorisation particulière de Macrovision Corporation. La rétro-ingénierie et le désassemblage sont interdits.

# Index

## A

adresses e-mail

pour le support technique **48**

adresses e-mail du support **48**

aide

obtenir de l'aide et du support **46**

appeler Dell **51**

## B

bouton et voyant d'alimentation **16**

brancher (branchement), connecter (connexion)

affichage **6**

à Internet **11**

câble réseau en option **9**

via l'accès à distance **12**

## C

caractéristiques **57**

casque

connecteur avant **16**

CD, lecture et création **20**

connecteur réseau

emplacement **19**

connecteurs de façade **15**

connexion FTP, anonyme **49**

connexion Internet **11**

connexion réseau

dépannage **24**

connexion réseau sans fil **24**

Contacter Dell en ligne **53**

### D

- DellConnect **48**
- Dell Diagnostics **36**
- Dell Factory Image Restore **39**
- Dell Support Center **30**
- de réinstallation du système **39**
- disque dur
  - type **57**
- données, sauvegarde **22**
- DVD, lecture et création **20**

### E

- économies d'énergie **21**
- énergie
  - économies **21**
- état des commandes **49**
- expédition de produits
  - pour retour ou réparation **50**

### F

- FAI
  - fournisseur d'accès Internet **11**
- fonctionnalités logicielles **20**
- fonctions de l'ordinateur **20**

### G

- Guide technique Dell
  - pour plus d'informations **54**

### H

- HDMI
  - écran **6**

### L

- Liste de vérification de diagnostic **51**

### M

- messages système **33**

**P**

personnalisation

vos paramètres d'alimentation **21**

votre bureau **20**

pilotes et téléchargements **56**

problèmes d'alimentation, résolution **25**

problèmes de mémoire

résolution **27**

problèmes logiciels **28**

problèmes matériels

diagnostic **36**

problèmes, résolution **23**

produits

information et achat **50**

**R**

recherche d'informations supplémentaires **54**

réinstallation de Windows **39**

résolution des problèmes **23**

Résolution des problèmes matériels **36**

ressources, recherches supplémentaires **54**

restauration d'une image d'origine **41**

restauration du système **39**

retours dans le cadre de la garantie **50**

**S**

sauvegardes

création **22**

service clientèle **47**

sites Web de support

dans le monde entier **48**

site Web de support Dell **56**

support technique **47**

**T**

température

plages de fonctionnement et de stockage **58**

## Index

### U

#### USB 2.0

connecteurs arrière **19**

connecteurs avant **16**

### V

#### vitesse du réseau

test **24**

### W

#### Windows, réinstallation **39**

#### Windows Vista

Assistant Compatibilité des programmes **28**

configuration **11**

réinstallation **44**



Imprimé en Irlande

[www.dell.com](http://www.dell.com) | [support.dell.com](http://support.dell.com)



OG568NA00







Imprimé aux Etats-Unis

[www.dell.com](http://www.dell.com) | [support.dell.com](http://support.dell.com)



0G568NA00